



FritsJurgens®



ESTABLECIDA EN LOS PAÍSES BAJOS, FRITSJURGENS SE HA FUNDADO PARA CREAR SOLUCIONES DE PUERTAS PIVOTANTES QUE HACEN PUERTAS DESDE PEQUEÑAS A MONUMENTALES Y DESDE SENCILLAS A EXPERIMENTALES.

Perfección oculta - Sólo son visibles unas pequeñas placas en el pavimento y en el techo, y el resto de los herrajes quedan ocultos.

Diseño ilimitado - La puerta puede tener cualquier altura y estar hecha de cualquier material, lo que ofrece posibilidades de diseño ilimitadas.

Tecnología FlowMotion - Aprovecha la potencia hidráulica y la convierte en un movimiento de puerta suave y controlado.

Calidad intemporal - Construidas con materiales de alto rendimiento, los sistemas no necesitan mantenimiento y funcionan a la perfección.

MEJORA PERMANENTE

FritsJurgens lucha por lograr la mejor calidad posible. Cada sistema que sale de las instalaciones de FritsJurgens se ha diseñado, fabricado y probado con la mayor atención al detalle y solo con materiales de la mejor calidad. Esto nos ha permitido la creación de bisagras que no requieren mantenimiento. Incluso después de 136 años de uso diario, la bisagra seguirá funcionando sin problemas.

PRESENCIA MUNDIAL

Atendemos a clientes de todo el mundo y contamos con una red de distribución en más de 80 países.





SYSTEM M+

Esta bisagra pivotante ajustable aporta el Latch Control para asegurar un bloqueo correcto, un control garantizado sobre el movimiento de las puertas de 20 kg a 500 kg, y una capacidad de ajuste adicional para el movimiento de la puerta.

FUNCIÓN

Puertas de apertura en dos sentidos
Rotación 180°
Posiciones de retención 90°, -90° y 0°
Cierre automático de 125° y -125° a 0°

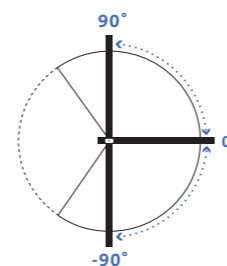

Puertas de apertura en un sentido
Rotación 90°
Posiciones de retención 90° y 0°
Cierre automático de 125° a 0°

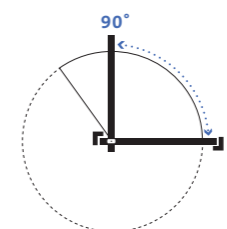

MOVIMIENTO

Control ajustable/Damper Control
Control para la amortiguación en la apertura y el cierre suave.

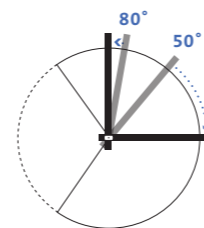

30° Speed ajustable
Velocidad de cierre regulable en la parte final del movimiento de cierre.

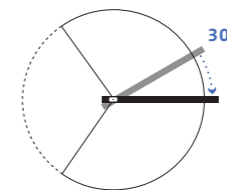

Velocidad de cierre ajustable
Acelera la puerta poco antes de la posición de cierre para asegurar un bloqueo correcto.

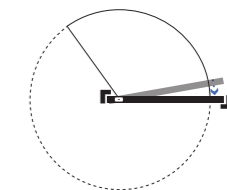

VARIANTES

M32+

70 mm

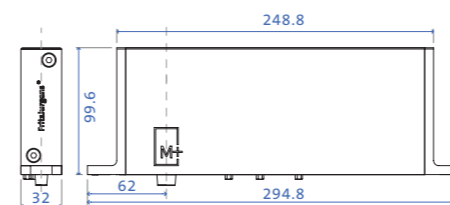

Clase A | Puerta de 80 kg a 119 kg*
Clase B | Puerta de 120 kg a 159 kg*

Clase C | Puerta de 160 kg a 209 kg*
Clase D | Puerta de 210 kg a 279 kg*

40 mm

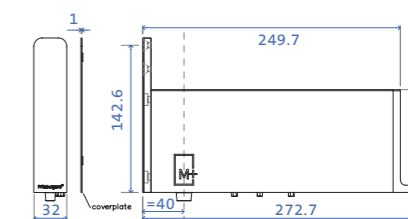

Clase E | Puerta de 280 kg a 349 kg*

M42+

70 mm

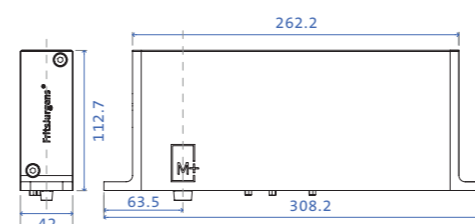

Clase F | puerta de 350 kg a 429 kg*
Clase G | puerta de 430 kg a 500 kg*

40 mm

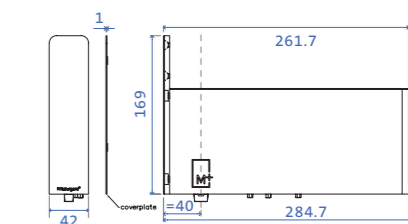

Para visitar la página del System M+,
escanea el código QR o [haz clic aquí](#)

*Dependiendo de lo ancho



SYSTEM M

Esta bisagra pivotante de cierre automático te ofrece un control absoluto sobre el movimiento de tu puerta pivotante. Con tan sólo el toque de un dedo, la puerta pivotante se ajusta en un único movimiento fluido. La apertura de la puerta se realiza sin esfuerzo y de forma controlada, su movimiento es elegante y su cierre es tan suave como un susurro.

FUNCIÓN

Puertas de apertura en dos sentidos

Rotación 180°

Posiciones de retención 90°, -90° y 0°

Cierre automático de 125° y -125° a 0°

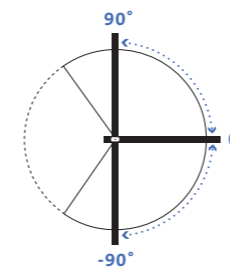

Puertas de apertura en un sentido

Rotación 90°

Posiciones de retención de 90° y 0°

Cierre automático de 125° a 0° grados

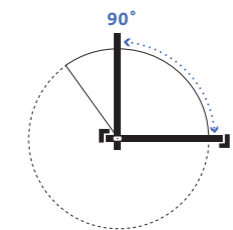

MOVIMIENTO

Damper Control regulable en la apertura y el cierre suave.

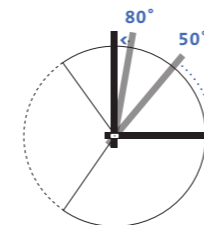

VARIANTES

70 mm

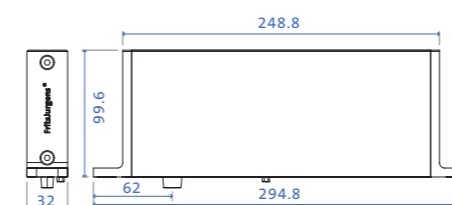

Clase AA | puerta de 20 kg a 79 kg*

Clase A | puerta de 80 kg a 119 kg*

40 mm

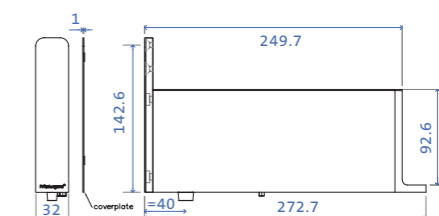

Clase B | puerta de 120 kg a 159 kg*

Clase C | puerta de 160 kg a 209 kg*

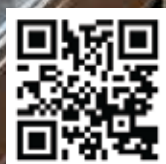

Para visitar la página del System M, escanea el código QR o [haz clic aquí](#)

*Dependiendo de lo ancho



SYSTEM 3

Es un sistema pivotante giratorio de 360° con varias posiciones de retención, ideal para paredes pivotantes

FUNCIÓN

Puertas de apertura en dos sentidos
Rotación 360°
Posiciones de retención de 0°, 90°, 180° y 270°

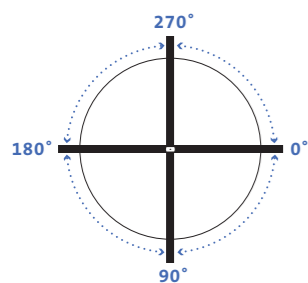

MOVIMIENTO

La puerta se mueve desde cada ángulo de 45°, en ambas direcciones, hasta una posición de retención.

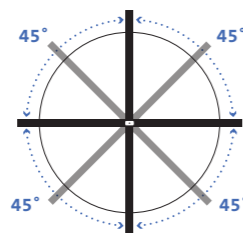

VARIANTES

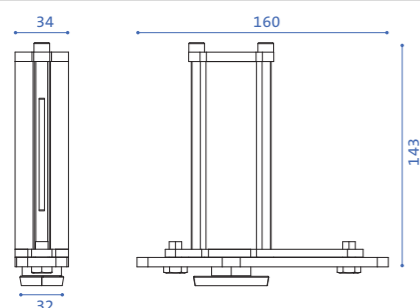

Clase A | puerta de 80 kg a 119 kg*
Clase C | puerta de 160 kg a 209 kg*
Clase E | puerta de 280 kg a 349 kg*
Clase G | puerta de 430 kg a 500 kg*

Para visitar la página del System 3, escanea el código QR o [haz clic aquí](#)



SYSTEM ONE

Es la bisagra pivotante más compacta de FritsJurgens: un solo punto pivotante, que brinda una puerta de pivote libre.

FUNCIÓN

Puertas de apertura en dos sentidos
Rotación 360°

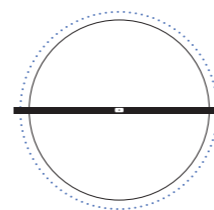

MOVIMIENTO

Pivote de giro libre 360°

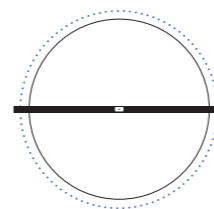

Puertas de apertura en un sentido
Rotación 90°

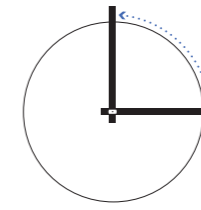

VARIANTES

Sólo un tipo

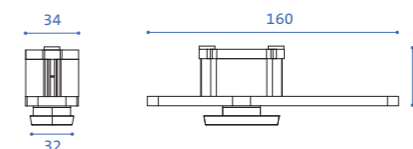

Para visitar la página del System One, escanea el código QR o [haz clic aquí](#)



*Dependiendo de lo ancho



BISAGRA SUPERIOR

Un sistema de bisagras pivotantes de FritsJurgens consiste en una bisagra pivotante en la parte inferior de la puerta y una bisagra pivotante en la parte superior de la puerta.

La bisagra superior es la cara superior del punto pivotante y ancla la puerta pivotante en el techo, dejando tan solo un espacio de 4 mm a 10 mm.

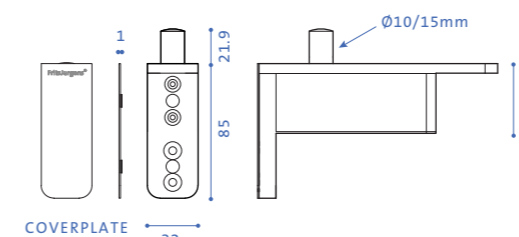

BISAGRA SUPERIOR 40

ADECUADO PARA: SYSTEM M, SYSTEM M+

Punto de pivote fijo a 40 mm

Ancho libre máximo y casi ningún espacio por utilizar
La puerta pivotante está mínimamente presente en su posición abierta

Ideal para construcción y renovación con anchos de puerta estándar

Puertas pivotantes que cumplen con la normativa ADA

Disponibles en dos opciones:

Huso de 10 mm para puertas hasta 150 kg

Huso de 15 mm para puertas que pesen entre 150 kg y 500 kg

BISAGRA SUPERIOR 70

ADECUADO PARA: SYSTEM ONE, SYSTEM 3, SYSTEM M, SYSTEM M+

Punto de pivote de 70 mm instalado en la parte central

Todoterreno: adecuado para casi todas las puertas pivotantes y situaciones

Puertas pivotantes que cumplen con la normativa ADA

Disponibles en dos opciones:

Huso de 10 mm para puertas hasta 150 kg

Huso de 15 mm para puertas que pesen entre 150 kg y 500 kg

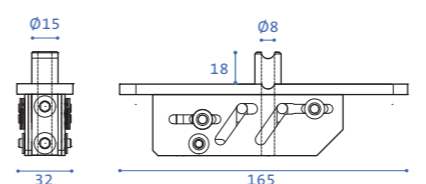
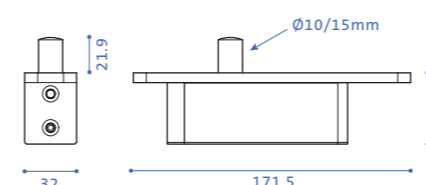

CABLE GROMMET DE BISAGRA SUPERIOR

ADECUADO PARA: SYSTEM ONE, SYSTEM 3, SYSTEM M, SYSTEM M+

Punto de pivote de 91 mm instalado en la parte central

Diseñado para pasar cables fácilmente a través del pivote superior

Para visitar la página de las bisagras superiores,
escanea el código QR o [haz clic aquí](#)



PLACAS DE BISAGRA

PLACAS DE PAVIMENTO



Placa de pavimento rectangular
System M/M+
Acero inoxidable



Placa de pavimento rectangular
System M/M+
Negro



Placa de pavimento redondeada Flush
System M/M+
Amortiguable en el marco



Placa de pavimento rectangular
System One/3
Acero inoxidable



Placa de pavimento redonda
System M/M+
Acero inoxidable



Placa de pavimento redonda
System M/M+
Negro



Placa de pavimento rectangular Flush
System M/M+
Amortiguable en el marco



Placa de pavimento redonda
System One/3
Acero inoxidable

Gran solución para proyectos con pavimento radiante

Los elementos de fijación de la placa de pavimento sólo necesitan encajarse 8 mm en el pavimento, lo que significa que todos los sistemas de FritsJurgens pueden utilizarse también en combinación con la calefacción por suelo radiante.



PLACA DE TECHO



Placa de techo de Clase B
Negro
Huso de 10 mm



Placa de techo de Clase B
Huso de 10 mm
de acero inoxidable



Placa de techo de Clase G
Negro
Huso de 15 mm



Placa de techo de Clase G
Huso de 15 mm de
acero inoxidable

PLACAS DE COBERTURA

SS
Acero inoxidable
(placas e cubiertas de bisagra)



BK
Negro
(placas e cubiertas de bisagra)



SS BK
Placas de acero inoxidable
Cubiertas negras



BK SS
Placas negras
Cubiertas de acero inoxidable



*Las placas de cubierta sólo están disponibles para las bisagras inferiores y superiores del Sistema M+/M de 40 mm.

ACCESORIOS

FLUSH

El Flush consiste en dos fuertes imanes. Se montan en la parte inferior de la puerta pivotante y en la pared adyacente. De este modo, el Flush refuerza la posición 0° de cada puerta pivotante, independientemente de su tamaño o peso.



HEXAGON GUIDE

El Hexagon Guide puede facilitar la instalación de la puerta pivotante. La distancia mínima desde el punto de pivote hasta el borde de la puerta es de 70 mm y la distancia máxima es la mitad de lo ancho de la puerta. En caso de que el punto de pivote esté a más de 280 mm del borde de la puerta, ofrecemos el Hexagon Guide para facilitar la instalación.



AXEL WRENCH

Al instalar una puerta equipada con el System M, es muy importante que la puerta se instale en su posición abierta. Esto se puede lograr utilizando la Axle Wrench para girar el eje ovalado en la parte inferior del System M 90°, apuntando la flecha hacia la dirección en que se abrirá la puerta (posición 0°). En caso de uso frecuente, es posible montar la placa del pavimento (art. FP.M.X.S.SS) en la Axle Wrench.



SELECTOR DE PRODUCTO

- 1 Seleccione la ubicación de las bisagras



INSTALACIÓN LATERAL

Sistemas compatibles:

System One
System M
System M+

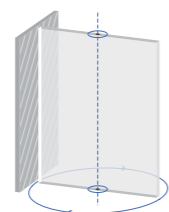

INSTALACIÓN CENTRAL

Sistemas compatibles:

System One
System 3

- 2 Seleccione la función pretendida

Movimiento libre - System One
Posiciones de retención - System 3
Damper Control - System M, System M+
30° Speed Control - System M+
Latch Control - System M+

- 3 Descubrir las bisagras superiores

Bisagra superior estándar (70 mm) - System One, System 3, System M y System M+
Ancho máximo libre (40 mm) - System M y System M+
Cable Grommet (pasacables) (91 mm) - System One, System 3, System M & System M+

- 4 Descubrir la bisagra inferior y su respectiva clase con base en:

Ancho de la puerta
Punto de pivote
Peso de la puerta

- 5 Seleccione la placa de las bisagras

Seleccione el tipo de aplicación

Montaje en superficie (todos los sistemas inferiores)
Montaje Flush (System M y System M+)

Seleccione el tipo de forma: rectangular o redonda (todos los sistemas inferiores)

Seleccione el acabado

Acero inoxidable (todos los sistemas inferiores)
Negro (System M & System M+)

- 6 Seleccionar accesorios

Flush - Acero inoxidable o Negro
Wrench negra - System M
Hexagon Guide - 1 m o 2 m

	SYSTEM M+	SYSTEM M	SYSTEM 3	SYSTEM ONE
CARACTERÍSTICAS				
Rotación	Rotación a 180° y Rotación a 90° con marcos de puertas	Rotación a 180° y 90°	Rotación a 360°	Rotación a 360° y 90°
Posición de retención	90°, -90° y 0°	90°, -90° y 0°	0°, 90°, 180° y 270°	-
Movimiento libre	•	-	•	•
Cierre automático	•	•	-	-
Movimiento doble	•	•	•	•
Apertura en un sentido	•	•	-	•
Marcos de puertas/jambas	•	-	-	•
Peso de la puerta	20 - 500 kg*	20 - 210 kg*	20 - 500 kg*	0 - 500 kg*
Movimiento de puerta	Apertura en dos sentidos Apertura en un sentido	Apertura en dos sentidos Apertura en un sentido	Apertura en dos sentidos	Apertura en dos sentidos Apertura en un sentido
AJUSTE DEL MOVIMIENTO				
Damper Control	•	•	-	-
30° Speed Control	•	-	-	-
Latch Control	•	-	-	-
ESPECIFICACIONES				
Clases por peso	7 clases, A-G	4 clases, AA-C	4 clases, A,C,E y G	1 clase, O
Peso	M32+: 2,6 kg M42+: 3,6 kg	2,6 kg	0,75 kg	0,36 kg
Dimensiones	M32+: 284,8 x 32 x 99,6 mm M42+: 308,2 x 42 x 112,7 mm	294,8 x 32 x 99,6 mm	160 x 32 x 143 mm	160 x 32 x 39 mm
Material	Acero inoxidable Aluminio anodizado	Acero inoxidable Aluminio anodizado	Acero inoxidable Aluminio anodizado	Acero inoxidable Aluminio anodizado

*Dependiendo de lo ancho



Para visitar la página del selector, escanea el código QR o [haz clic aquí](#)