

COMPONENTES PARA VERTIKO

302.400 Perfil VERTIKO 2

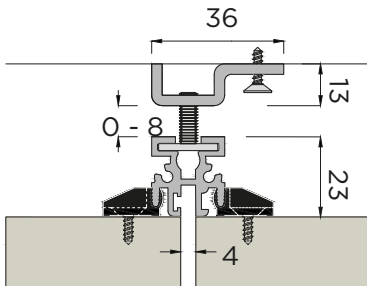

LONG 2606 mm

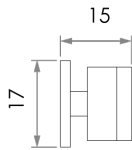
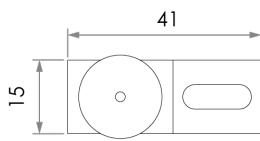
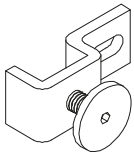

302.404 Bracket para fijación a muro

Soporte metálico de fijación a muro para Perfil Vertiko, cuenta con ajuste de profundidad / Con ajuste de profundidad.

Utilizar llave Allen No 3
*Se recomiendan 5 piezas por perfil, en altura de 2mts.

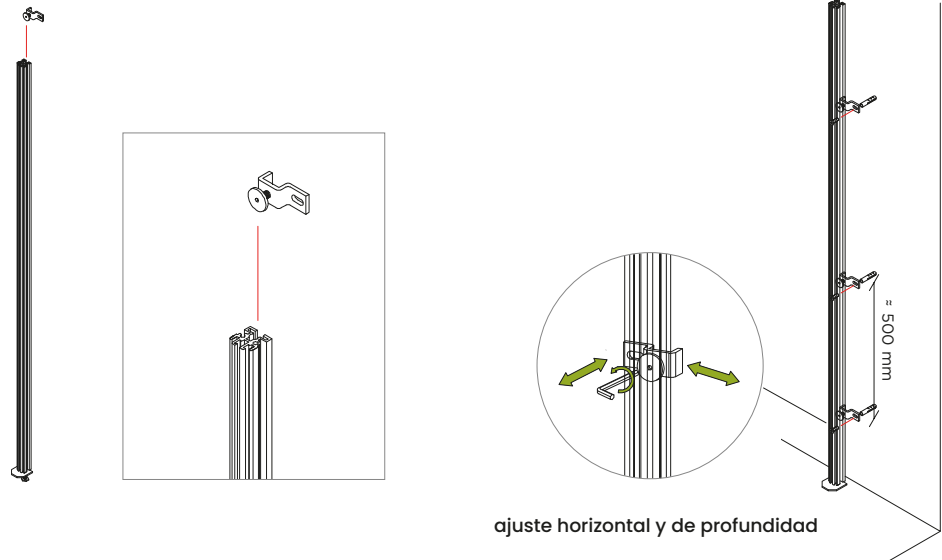

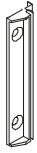

302.402 CLIP para fijación de panel de madera a soporte

Clip de fijación Panel- Perfil para atornilla.
Se recomiendan 5 piezas por cada lado del panel en una altura de 2 mts.(10 piezas por panel)

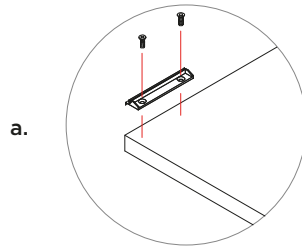
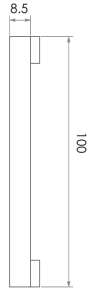
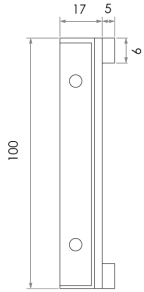

Atornillar el clip de plástico en el panel de madera.

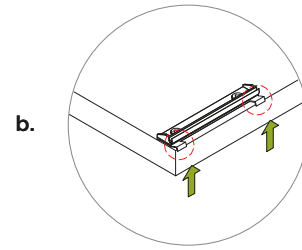

La posición del clip se determina por las pestañas del clip que siempre indican la distancia correcta desde el borde del panel.

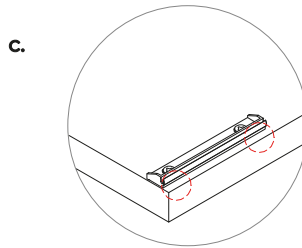

Una vez fijado el clip en el panel, retire las pestañas de plástico del clip.

Kit de soporte laterales de Sistema VERTIKO

302.417

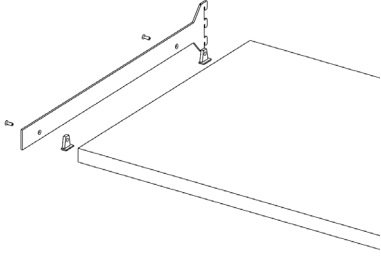

Kit de soportes centrales de Sistema VERTIKO

302.418

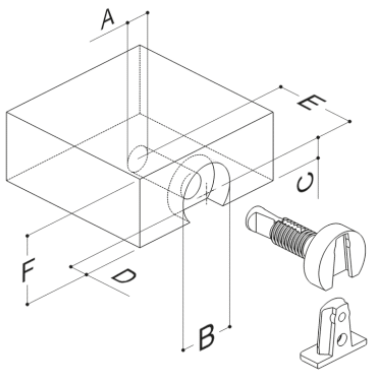
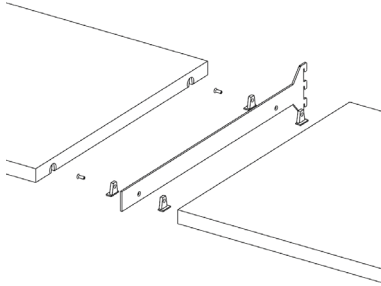

- A** $\varnothing 9$
- B** $\varnothing 21$
- C** 7.5
- D** 7
- E** 31
- F** 25

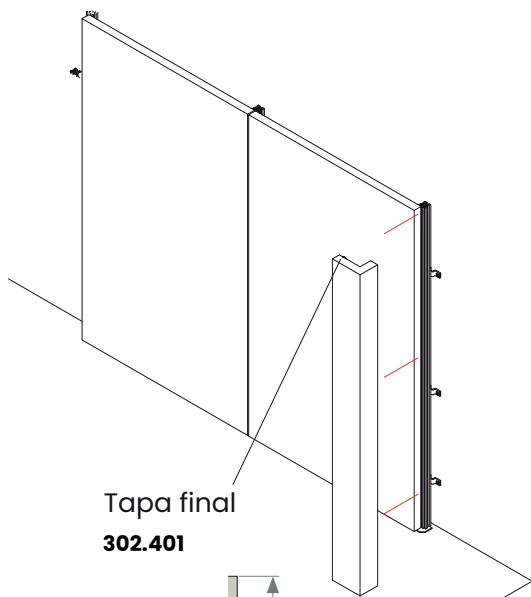

Tapa final
302.401

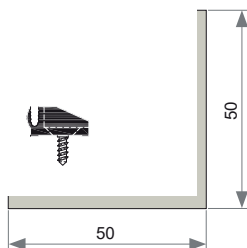

302.403 CLIP de fijación para tapa de cierre a soporte

Incluye tira de pegamento 3M en la parte posterior.

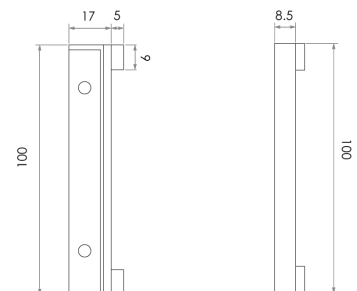

Soporte esquinero para VERTIKO

302.415

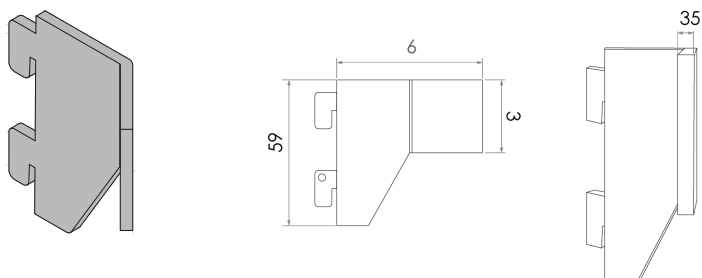

Soporte para entrepaño en escuadra *
En este caso el entrepaño deberá hacerse en una sola pieza en "L" **EL SOPORTE CARGA**

Adicional el entrepaño deberá llevar un soporte izquierdo y un soporte derecho

Soporte central

302.407

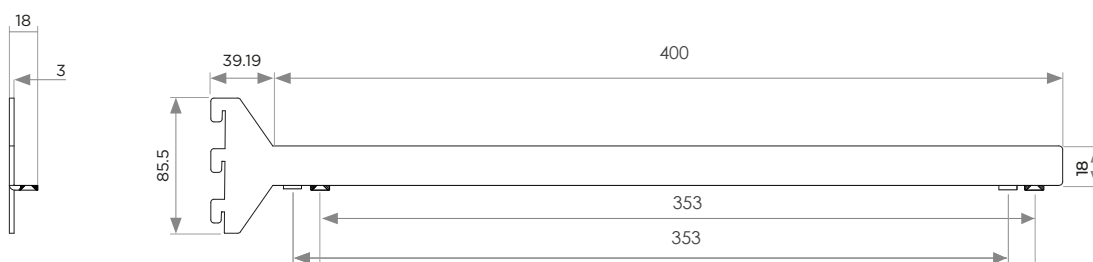

Soporte derecho / izquierdo

302.406 / 302.405

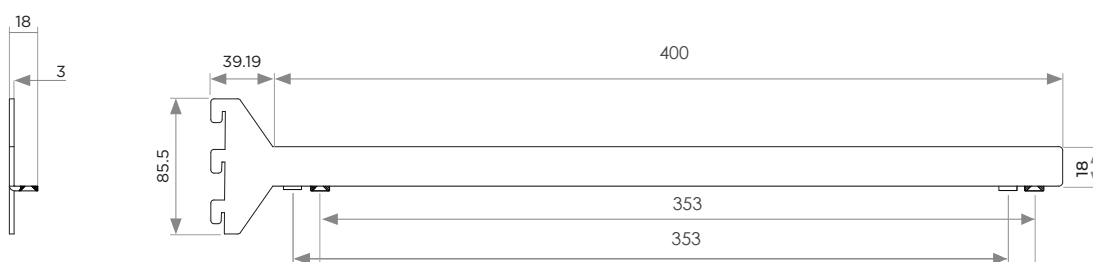

Soporte para hacer a escuadra (opcional)

302.409

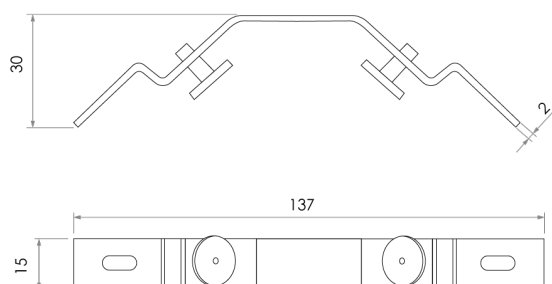

Soporte para colocación a escuadra, de dos perfiles.
*Este soporte debe de colocarse en la misma cantidad que el soporte perfil a muro **302.404**