

Conecta

SALICE

Conecta - Bisagra invisible



Adaptabilidad y compacidad en su máxima expresión.

Conecta es la inédita bisagra SALICE completamente oculta al interior de la puerta y del lateral del mueble.

Sus características técnicas le permiten manejar los movimientos de apertura y cierre con precisión y fluidez incluso con puertas de grandes dimensiones y de peso elevado, tanto de madera como con perfil de aluminio.

Dotada de excéntricas para la regulación lateral, frontal y vertical, la bisagra **Conecta** con su apertura a 94°.

Su estética refinada, combinada con la notable calidad de construcción, hacen que la bisagra **Conecta** sea adecuada para aplicaciones de exquisita elegancia y alta funcionalidad.



Bisagra para puertas con perfiles de aluminio

164.480

Bisagra oculta con inserción empotrada en la puerta y en el lateral.

Solape de la puerta sobre el lateral 14 mm con contenedor 164.481

Regulación lateral -2 mm +0,5 mm
Regulación vertical -2,5 mm +2,5 mm
Regulación frontal 0 +3 mm

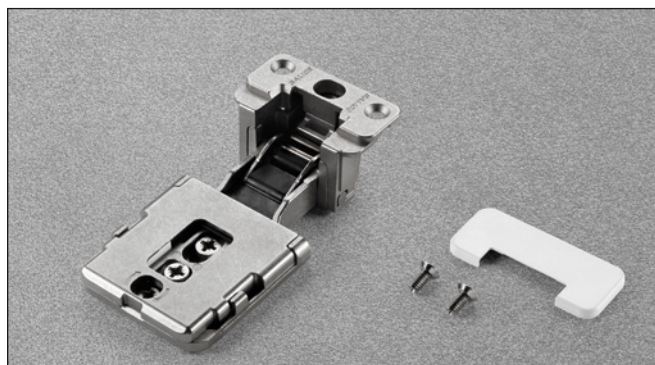

Número indicativo de las bisagras necesarias en función de las dimensiones y del peso de la puerta

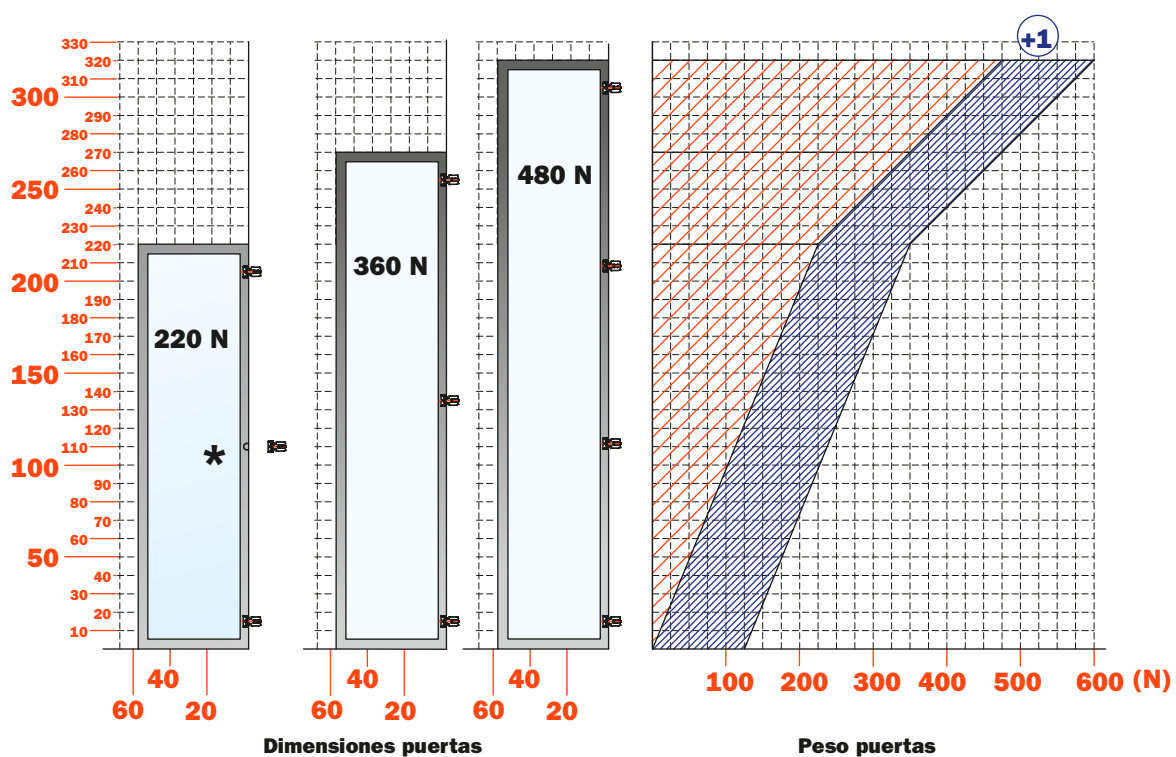

* La adición de una bisagras en el centro de la puerta contribuye a su rigidez

Conecta • Bisagra para puertas con perfiles de aluminio

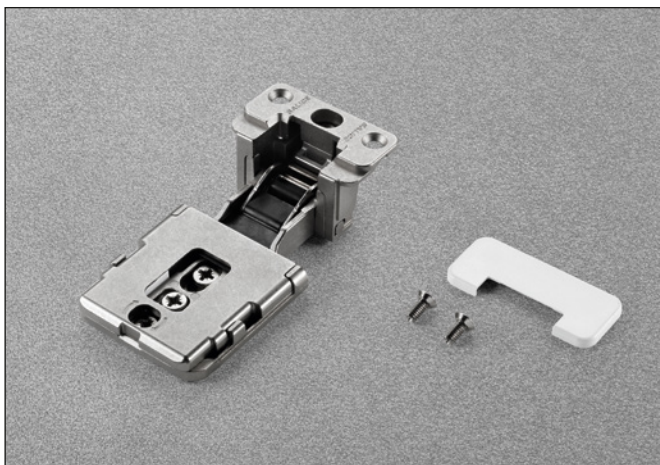

Informaciones técnicas

Bisagra Conecta oculta con inserción empotrada en la puerta y en el lateral

Fijación rápida de la puerta al lateral
 Para puertas con marco de aluminio
 Profundidad de la cazoleta metálica 24 mm
 L = 3,5 mm
 Abertura 94°

Espacio necesario para la abertura de la puerta

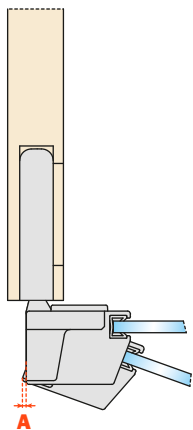

T=	25	26	27	28	29	30
A=	2.4	3.3	4.2	5.2	6.1	7.1

Aplicación en el lateral y retroceso de la puerta

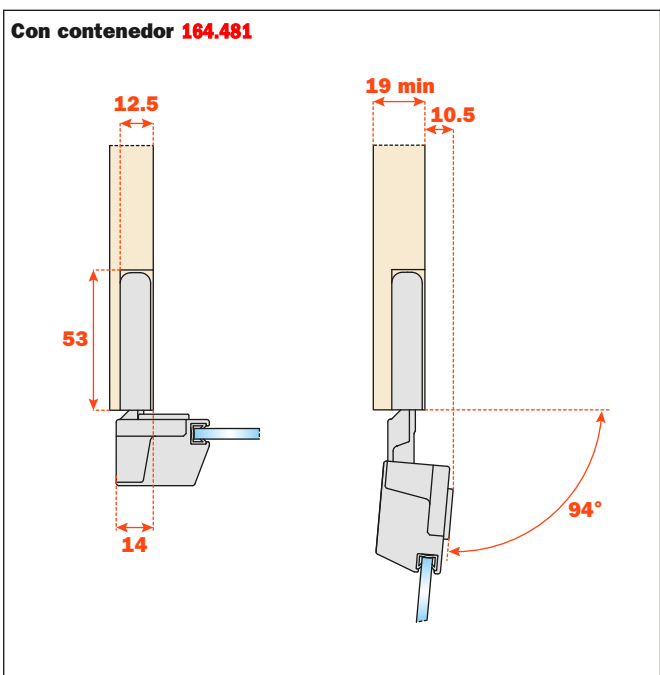

Mecanizado del mueble

Contenedor 164.481



- Para aplicación simple

Para atornillar sobre el lateral:

- Aplicación simple con tornillos Euro taladro $\varnothing 5$ x 16 mm
- Tornillos de fijación y cobertores incluidos en el embalaje individual
- Tornillos de fijación incluidos en el embalaje industrial

Taladro con escuadra
de fijación **328.802**

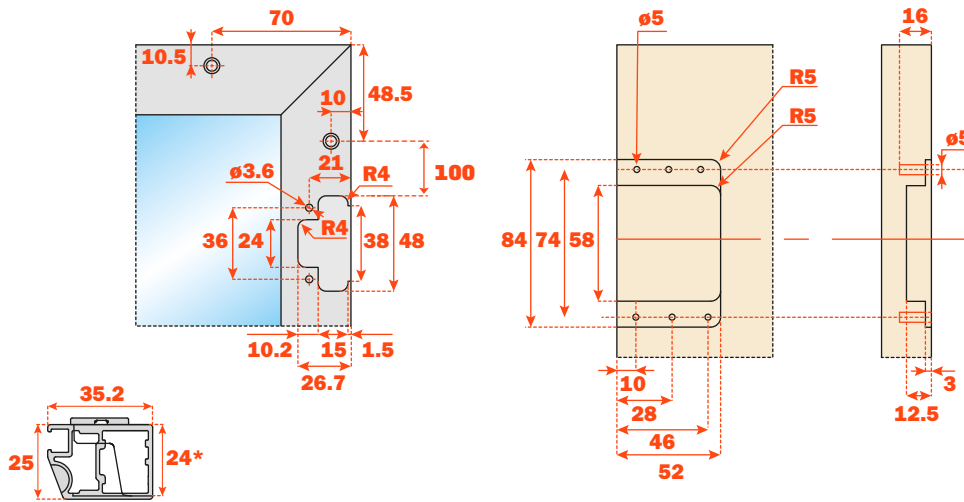

* Profundidad
de la cazoleta

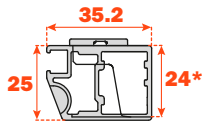

Conecta • Montaje • Aplicación simple contenedor 164.481

Montar el contenedor sobre el lateral utilizando los tornillos Euro

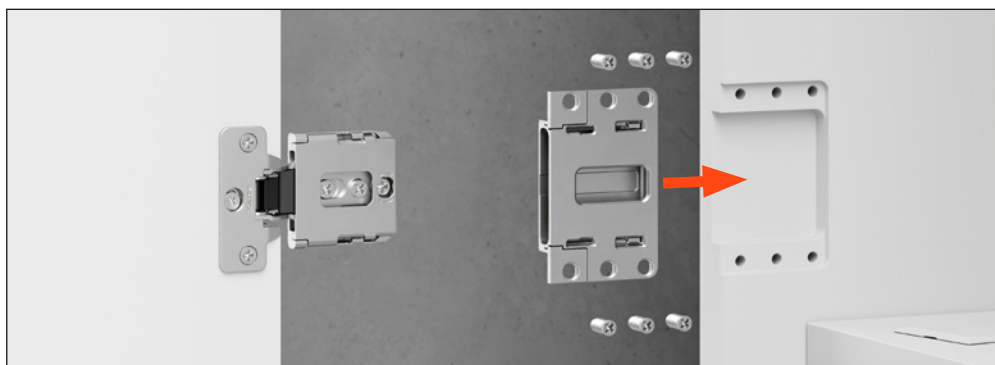

Insertar completamente la bisagra en el contenedor

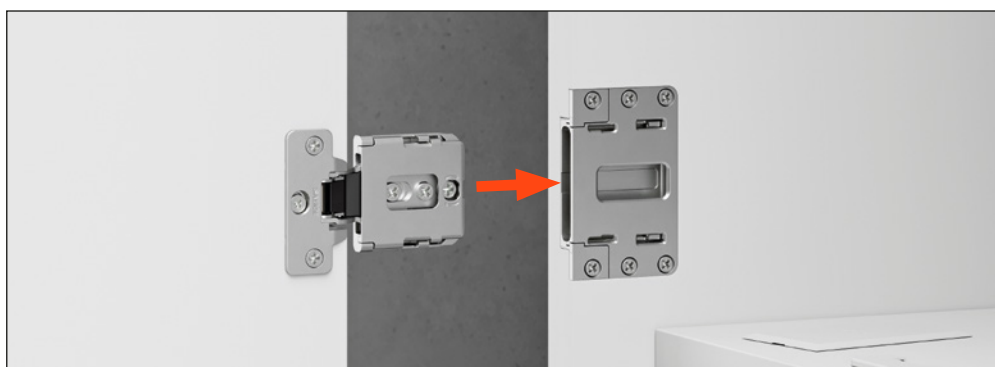

Una vez completamente insertada, bloquear la bisagra a través de la excéntrica posterior

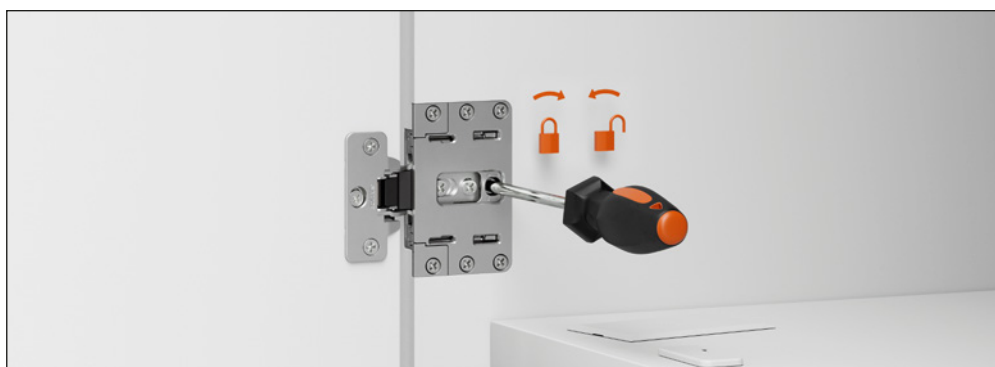

Aplicar los cobertores cubre-cazoleta y cubre-tornillos



Aplicación doble contenedor 164.481

Montar los contenedores sobre el lateral utilizando los tornillos de unión y casquillos



Insertar completamente las bisagras en los contenedores

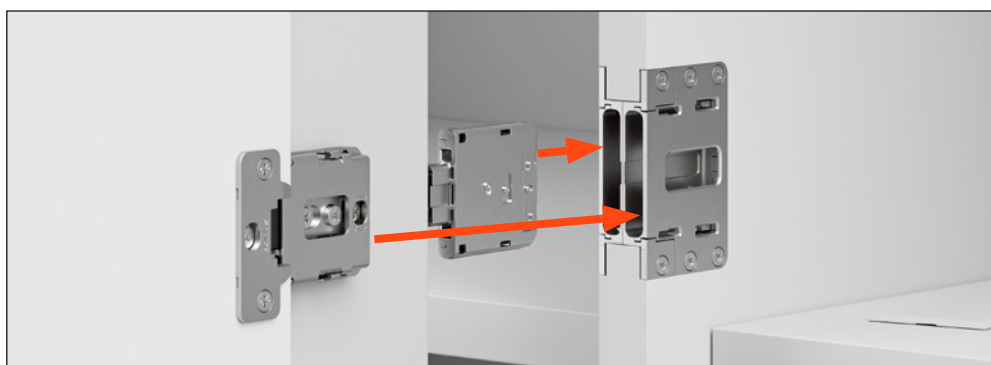

Una vez completamente insertadas, bloquear las bisagras a través de la excéntrica posterior.

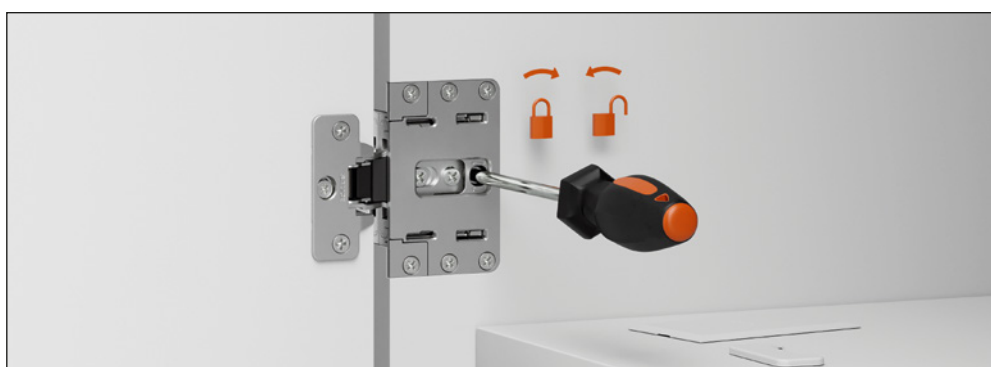

Aplicar los cobertores cubre-cazoleta y cubre-tornillos



Conecta - Regulaciones • Contenedor 164.481

Regulación lateral bisagra para
puerta de madera:
desde -1 mm hasta +2 mm

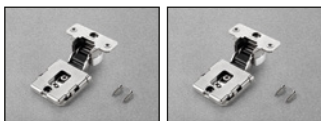

Regulación lateral bisagra para
puerta con marco de aluminio:
desde -2 mm hasta +0,5 mm

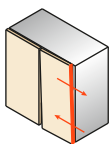
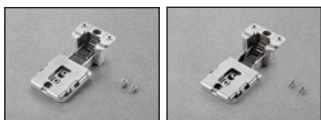

Regulación vertical bisagra para
puerta de madera:
desde -2,5 mm hasta +2,5 mm

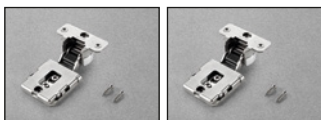

Regulación vertical bisagra para
puerta con marco de aluminio:
desde -2,5 mm hasta +2,5 mm

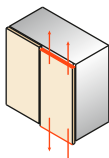
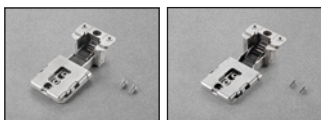

Regulación frontal bisagra para
puerta de madera:
desde 0 hasta +3 mm

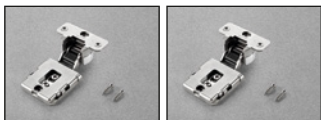

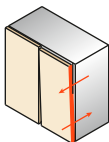
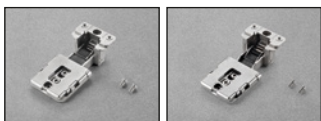

Regulación frontal bisagra para
puerta con marco de aluminio:
desde 0 hasta +3 mm

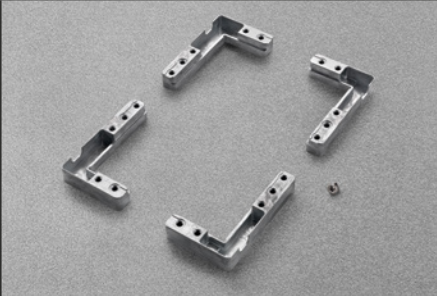

Conecta - Complementos

Escuadras de fijación de zamak para el ensamblaje del perfil de aluminio	Artículo	
	328.802	1 bolsa contiene : 4 escuadras y tornillos acabado titanio

Guarnición para vidrio	Artículo		Dimensión
	328.803		3 metros

Perfil de aluminio para vidrio de empotrar (4 mm)	Artículo		Dimensión
	328.800		3 metros
	328.801		

